

新極真カラテ全国新人戦 2017  
組手 幼年 年中 男女混合

大会初日 組手 第5試合場

【入賞人数:2名】

88

本戦:1分 最終延長戦:1分(マスト判定)



年齢/性別	身長/体重	段級位	所属団体道場名	氏名	ゼッケン
5 男	102 16	無級	東京東支部	オオトモ カン 大友 侃	2052
5 女	109 21	無級	東京東支部	ハツシカ フミ 初鹿 文美	2053
5 男	106 19	無級	宮崎市中央道場	サンノミヤ カクシン 三宮 覚心	2054
5 女	104 14	10級	東京東支部	ヌカダ アヤノ 額田 彩乃	2055
4 男	108 19	無級	厚木・赤羽支部	ウチダ エイジュ 内田 英寿	2056

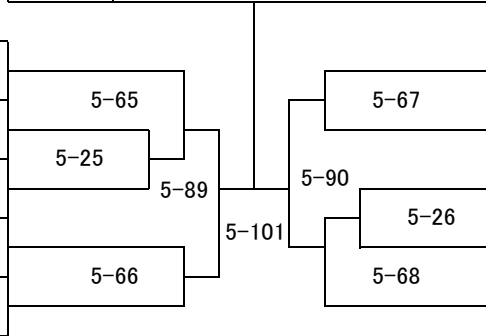

ゼッケン	氏名	所属団体道場名	段級位	身長/体重	年齢/性別
2057	サカネ リクト 坂根 陸斗	東京東支部	10級	102 15	4 男
2058	ハヤシ ヒメナ 林 姫菜	東京中野道場	10級	103 16	4 女
2059	マツオ マサキ 松尾 優希	世田谷・杉並支部	無級	104 19	4 男
2060	タキカワ ケイジロウ 瀧川 恵仁朗	東京東支部	無級	108 19	5 男
2061	ヤマグチ タク 山口 大琥	東京東支部	10級	103 16	4 男

新極真カラテ全国新人戦 2017

組手 幼年 年長 男女混合

大会初日 組手 第5試合場

【入賞人数:4名】

89

本戦:1分 最終延長戦:1分(マスト判定)

年齢/性別	身長/体重	段級位	所属団体道場名	氏名	ゼッケン	ゼッケン	氏名	所属団体道場名	段級位	身長/体重	年齢/性別
5男	108 19	8級	東京東支部	ヤハギ ショウタ 矢作 祥太	2062	5-27	キモト カオン 木本 華音	京都南支部	10級	120 23	6男
6男	109 17	10級	埼玉武蔵支部	コバヤシ ユウキ 小林 侑葵	2063	5-1	ソマ カイセイ 杣 海晴	東京東支部	無級	117 18	6男
5男	112 18	10級	埼玉中央道場	ホンダ レイシ 細田 玲志	2064	5-69	ヤナギダ セイゴ 柳田 誠悟	埼玉中央道場	10級	105 15	5男
6男	113 19	10級	東京東支部	シバタ コウシ 柴田 航志	2065	5-2	イソガイ リク 磯谷 陸	東京東支部	10級	102 17	5男
6男	112 19	無級	東京お茶の水支部	サカモト マナト 阪本 愛斗	2066	5-28	ヤマモト ハルト 山本 悠翔	大阪神戸湾岸支部	10級	107 18	5男
6男	116 18	無級	東京東支部	ソマ イフキ 杣 維吹	2067	5-3	ウメツ ハルト 梅津 陽斗	西神奈川支部	10級	117 20	6男
6男	112 20	10級	東京ベイ港支部	ショウジ カアト 庄司 珂亜斗	2068	5-91	ミスノ ヒロフミ 水野 博文	目白道場	10級	115 20	5男
5男	115 20	10級	新潟支部	ホシノ コウタ 星野 孝太	2069	5-4	オクヤマ タカヒロ 奥山 貴裕	東京東支部	無級	119 22	6男
5男	112 20	無級	世田谷・杉並支部	マツバラ レン 松原 蓮	2070	5-29	オオタ リクト 太田 陸翔	東京東支部	無級	112 22	6男
6男	107 17	無級	西東海支部	コモリ トウシ 小森 柊獅	2071	5-5	ショウジ ルカ 庄司 琉香	東京ベイ港支部	10級	107 15	6女
5男	107 17	10級	東京東支部	ササキ タイチ 佐々木 泰千	2072	5-70	モチツギ ユウシン 望月 悠心	世田谷・杉並支部	無級	116 20	6男
5女	108 20	10級	埼玉中央道場	ナカムラ メイサ 中村 芽衣沙	2073	5-6	ワタナベ アヤト 渡辺 朱音	埼玉中央道場	無級	105 18	5男
5男	105 15	無級	東京東支部	シムラ ケイ 志村 佳	2074	5-30	ロワイエ ユウゴ ロワイエ 優心	東京東支部	7級	117 21	6男
6男	106 27	10級	目白道場	チョウ ケンアキラ 張 軒睿	2075						

新極真カラテ全国新人戦 2017  
組手 小学1年生男子 軽量級 白・橙(10級)帯

大会初日 組手 第5試合場

【入賞人数:4名】

90

本戦:1分 最終延長戦:1分(マスト判定)

年齢/性別	身長/体重	段級位	所属団体道場名	氏名	ゼッケン	年齢/性別	身長/体重	段級位	所属団体道場名	氏名	ゼッケン
6男	115/20	10級	東京ベイ港支部	カミヤ タイラ 神谷 太頼	2089	6男	117/20	10級	東京東支部	ナイトウ タケル 内藤 尊	2099
7男	110/18	無級	川崎東湘南支部	ハナオカ テトラ 花岡 照虎	2090	7男	120/18	10級	鹿児島支部	ヤマグチ クウル 山口 空流	2100
6男	112/20	10級	世田谷・杉並支部	タカハシ キキョウ 高橋 毅慶	2091	6男	120/20	10級	東京ベイ港支部	サラガイ アユト 皿谷 歩豊	2101
6男	110/20	10級	世田谷・杉並支部	ナカジマ タケヒロ 中島 岳大	2092	6男	119/20	10級	東京城南川崎支部	ウスイ オウタロウ 臼居 桜太朗	2102
6男	112/21	10級	東京東支部	フジイ シュウゴ 藤井 柊伍	2093	6男	120/21	10級	世田谷・杉並支部	サイトウ セイタ 齋藤 成汰	2103
6男	110/21	10級	東京東支部	カワサキ カイト 川崎 凱斗	2094	6男	115/21	10級	東京ベイ港支部	オオギ ジュンキ 大木 惇暉	2104
6男	112/20	10級	東京ベイ港支部	タカタ コウヘイ 高田 航平	2095	6男	110/18	10級	徳島西南支部	サトウ アスマ 佐藤 明主真	2105
6男	111/19	10級	世田谷・杉並支部	ホンマ ケイ 本間 慶	2096	6男	113/20	10級	神奈川東横浜支部	カワナ イチマル 川名 一丸	2106
7男	120/22	無級	西東海支部	コバヤシ ヒビキ 小林 響	2097	7男	115/19	10級	世田谷・杉並支部	ノグチ タオ 野口 たお	2107
6男	114/20	10級	厚木・赤羽支部	マエダ タクト 前田 逞翔	2098	6男	110/20	無級	埼玉中央道場	サクライ ヨウセイ 櫻井 陽生	2108
						6男	115/20	10級	総本部道場	カワカミ ゼン 川上 然	2109

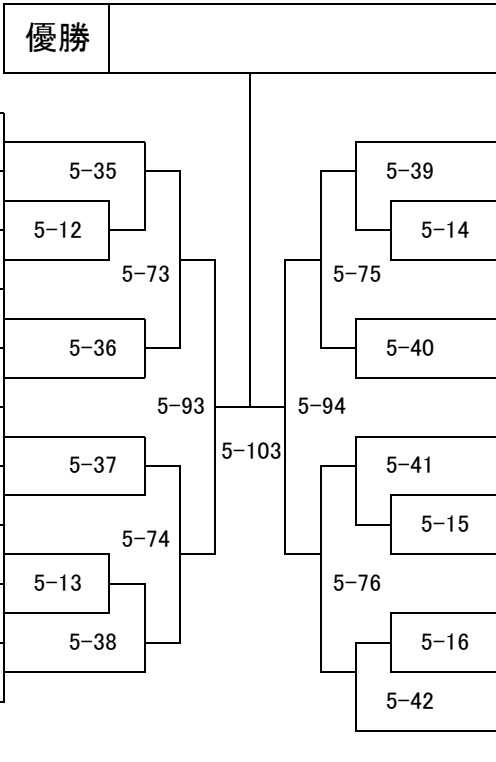

新極真カラテ全国新人戦 2017  
組手 小学1年生男子 軽量級 橙(9級)・青帯

大会初日 組手 第5試合場

【入賞人数:2名】

91

本戦:1分 最終延長戦:1分(マスト判定)



年齢/性別	身長/体重	段級位	所属団体道場名	氏名	ゼッケン
6 男	120 22	8級	東京東支部	タケウチ カント 竹内 勤人	2110
6 男	119 20	9級	東京ベイ港支部	ミタニ ユウタ 三谷 優太	2111
6 男	110 18	8級	目白道場	ミワ ウキョウ 三輪 祐京	2112
7 男	119 19	9級	埼玉中央道場	マエダ キラト 前田 煌虎	2113
7 男	118 22	9級	東京東支部	カナタニ ユウセイ 金谷 悠正	2114
6 男	116 21	8級	目白道場	アンドウ コウセイ 安藤 昂世	2115

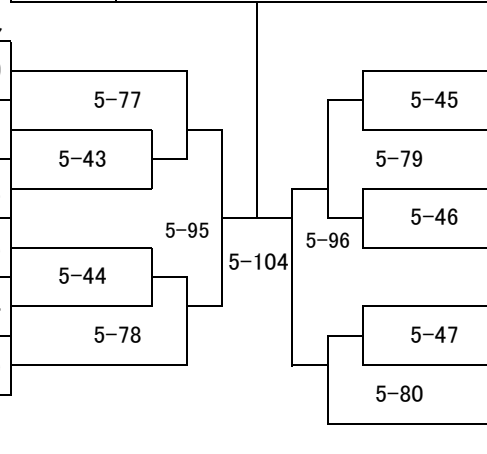

ゼッケン	氏名	所属団体道場名	段級位	身長/体重	年齢/性別
2116	フジイ ソラノスケ 藤井 蒼ノ介	東京中野道場	8級	118 21	6 男
2117	カトウ オウセイ 加藤 鳳成	川崎東湘南支部	9級	112 19	6 男
2118	カワグチ ケイスケ 川口 佳祐	東京佐伯道場	9級	113 20	6 男
2119	スズキ ライト 鈴木 虎音	東京東支部	8級	112 19	6 男
2120	オオハタケ ヒロキ 大畠 裕貴	総本部道場	9級	113 17	6 男
2121	キン コエツ 金子越	東京東支部	9級	120 20	6 男
2122	シンカイ カンシ 新海 莞史	目白道場	9級	117 21	7 男

新極真カラテ全国新人戦 2017  
 組手 小学1年生男子 重量級

大会初日 組手 第5試合場

【入賞人数:4名】

92

本戦:1分 最終延長戦:1分(マスト判定)



年齢/性別	身長/体重	段級位	所属団体道場名	氏名	ゼッケン
6男	123/25	10級	総本部道場	ササキ ケント	2123
7男	121/23	9級	神奈川東横浜支部	ウノ タイヨウ	2124
7男	119/23	10級	東京東支部	タキカワ リョウノスケ	2125
6男	117/23	9級	東京ベイ港支部	瀧川 怜之介	2126
6男	118/23	7級	東京東支部	イシハラ ユウセイ	2127
7男	125/34	無級	埼玉中央道場	石原 悠聖	2128
7男	130/34	10級	西神奈川支部	紙 想音	2129
6男	125/26	9級	厚木・赤羽支部	コサカ ショウ	2130
				小坂 丈	
				コミヤ シュウセイ	
				小宮 秀征	
				カナモリ イチロウ	
				金森 一郎	

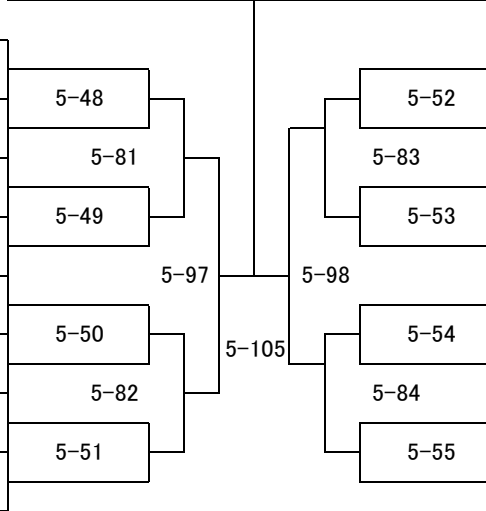

ゼッケン	氏名	所属団体道場名	段級位	身長/体重	年齢/性別
2131	ナカオ カンイチロウ	東京東支部	10級	121/24	6男
	中尾 葉一朗				
2132	カワムラ ヒダカ	総本部道場	9級	120/25	7男
	河村 陽				
2133	ゲンカ トモナリ	東京東支部	9級	121/23	7男
	源河 朝成				
2134	スギモト ケンシン	東京城南川崎支部	8級	125/25	7男
	杉本 健真				
2135	カキヌマ エイキ	厚木・赤羽支部	9級	120/25	6男
	柿沼 栄輝				
2136	シンドウ ハルキ	西神奈川支部	10級	125/23	7男
	進藤 陽規				
2137	ハツシカ マサノリ	東京東支部	10級	119/25	6男
	初鹿 仁紀				
2138	イナワキ コウスケ	兵庫中央支部	10級	117/23	6男
	稲脇 孝介				

新極真カラテ全国新人戦 2017

組手 小学1年生女子

大会初日 組手 第5試合場

【入賞人数: 1名】

93

本戦: 1分 最終延長戦: 1分(マスト判定)

優勝

年齢/性別	身長/体重	段級位	所属団体道場名	氏名	ゼッケン
7 女	115 21	8級	湘南支部	イネ サクラコ 稲 桜子	2139
6 女	110 20	8級	群馬支部	サイトウ ライナ 齋藤 來那	2140

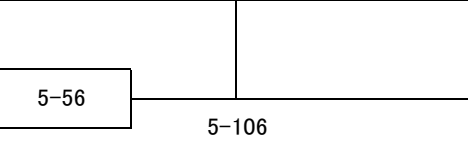

ゼッケン	氏名	所属団体道場名	段級位	身長/体重	年齢/性別
2141	ナカムラ アヤカ 中村 彩花	厚木・赤羽支部	8級	117 23	6 女

新極真カラテ全国新人戦 2017  
組手 小学2年生男子 軽量級 白・橙帯

大会初日 組手 第5試合場

【入賞人数:4名】

94

本戦:1分 最終延長戦:1分(マスト判定)

年齢/性別	身長/体重	段級位	所属団体道場名	氏名	ゼッケン	ゼッケン	氏名	所属団体道場名	段級位	身長/体重	年齢/性別
8男	124/22	9級	厚木・赤羽支部	トダカ ヒロト 戸高 弘人	2142	5-57	ヤナイ ソウスケ 柳井 颯介	東京東支部	10級	119/24	7男
7男	121/20	10級	埼玉中央道場	ミノシマ ガク 美濃島 楽	2143	5-17	キタダ コウタロウ 北田 耕太郎	埼玉中央道場	9級	121/21	7男
7男	112/15	10級	東京東支部	ササガワ ユウキ 笹川 悠樹	2144	5-85	スギハラ ケンタロウ 杉原 健太郎	吉祥寺杉原道場	9級	121/21	7男
7男	115/21	9級	埼玉中央道場	トクシゲ タイシ 徳重 帝志	2145	5-18	オオイシ チヒロ 大石 千祥	埼玉中央道場	9級	120/21	7男
7男	124/22	9級	東京ベイ港支部	イシクラ リュウセイ 石倉 龍斉	2146	5-58	マルヤマ ユウヒ 丸山 優飛	大阪北支部	9級	120/21	8男
7男	123/23	9級	東京城南川崎支部	オノザワ カンタ 小野澤 寛太	2147	5-99	イシナベ タイガ 石鍋 太雅	東京佐伯道場	9級	125/24	7男
8男	120/24	9級	西神奈川支部	ショウジ エイセイ 庄司 英正	2148	5-59	ゴトウ ユウセイ 後藤 優晶	西神奈川支部	9級	115/24	7男
7男	118/21	9級	総本部道場	キタ ハル 喜多 晴生	2149	5-19	ナカタ アキラ 中田 暁	総本部道場	9級	125/22	8男
8男	120/20	9級	東京ベイ港支部	サトウ タイチ 佐藤 泰一	2150	5-86	タケウチ イツキ 竹内 樹	東京ベイ港支部	9級	122/20	7男
7男	115/22	10級	東京佐伯道場	ヤマモト ショウマ 山本 翔馬	2151	5-20	オザワ リク 小沢 流空	千葉南支部	9級	113/20	8男
7男	120/21	9級	埼玉中央道場	ホシノ コウキ 星野 航輝	2152	5-60	ヤナギダ シュウゴ 柳田 崇吾	埼玉中央道場	10級	122/22	8男
8男	125/24	9級	福岡支部	ナガトモ シュンスケ 長友 駿典	2153	5-64	オグラ コウタロウ 小倉 康太郎	厚木・赤羽支部	9級	123/24	8男

新極真カラテ全国新人戦 2017  
組手 小学2年生男子 軽量級 青帯

大会初日 組手 第4試合場

【入賞人数:2名】

95

本戦:1分 最終延長戦:1分(マスト判定)

優勝

年齢/性別	身長/体重	段級位	所属団体道場名	氏名	ゼッケン
7 男	122 24	7級	厚木・赤羽支部	イケダ ジンセイ 池田 仁成	2166
8 男	116 20	8級	目白道場	サイトウ コウシ 齊藤 皓士	2167
8 男	121 21	8級	西神奈川支部	ツダ リョウセイ 津田 涼成	2168
7 男	118 24	8級	神奈川東横浜支部	テラサワ ハルト 寺澤 陽斗	2169
8 男	119 20	8級	栃木支部	タキ シンノスケ 滝 慎之介	2170
8 男	121 24	8級	東京ベイ港支部	コミヤ アキラ 小宮 旺	2171
7 男	116 21	7級	群馬支部	イマイズミ ハルト 今泉 陽翔	2172

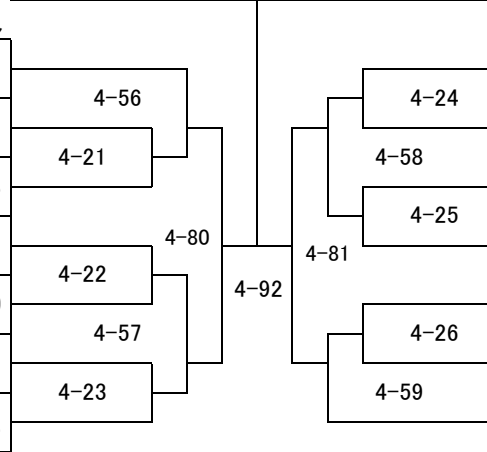

ゼッケン	氏名	所属団体道場名	段級位	身長/体重	年齢/性別
2173	ヤマグチ ゴウタロウ 山口 豪太郎	世田谷・杉並支部	8級	125 24	7 男
2174	シシクラ コタロウ 宍倉 虎太郎	東京城南川崎支部	8級	120 20	7 男
2175	タカノ コウキ 高野 晃希	栃木支部	8級	122 23	7 男
2176	キツタカ ユキヒロ 橘高 至洸	西神奈川支部	8級	129 22	8 男
2177	ウチカワ レン 内川 蓮	埼玉中央道場	8級	109 22	8 男
2178	クボ ライコ 久保 頼誇	千葉南支部	8級	118 22	8 男
2179	ヨネムラ ヒュウガ 米村 陽向	福岡支部	8級	120 21	7 男



新極真カラテ全国新人戦 2017  
組手 小学2年生男子 重量級

大会初日 組手 第4試合場

【入賞人数:4名】

96

本戦:1分 最終延長戦:1分(マスト判定)

年齢/性別	身長/体重	段級位	所属団体道場名	氏名	ゼッケン	対戦相手	結果	ゼッケン	氏名	所属団体道場名	段級位	身長/体重	年齢/性別
8男	129/29	7級	東京中野道場	フジイ ルキヤ 藤井 瑠希也	2180	4-27	優勝	2192	ヤスマラ イノスケ 安村 維祐	西東海支部	9級	130/32	7男
7男	130/26	10級	埼玉中央道場	ヨウ キョウショウ 姚 興翔	2181	4-1		2193	カウ リオ 加藤 凜臣	神奈川東横浜支部	8級	128/38	7男
8男	127/29	9級	神奈川東横浜支部	タカハシ ライト 高橋 来叶	2182	4-60		2194	オザキ リュウエイ 小崎 隆瑛	東京ベイ港支部	9級	125/25	8男
7男	126/24	8級	東京城南川崎支部	タダ アツキ 多田 篤生	2183	4-2		2195	オオイ シンノスケ 大井 慎之助	東京東支部	8級	126/25	8男
7男	135/32	9級	東京佐伯道場	イシカワ タクミ 石川 拓実	2184	4-28		2196	アビル タイガ 阿比留 大雅	東京城南川崎支部	8級	139/50	8男
8男	127/30	9級	厚木・赤羽支部	イシハラ ユウト 石原 悠登	2185	4-82		2197	コヤス ゲンキ 小安 元輝	千葉南支部	8級	130/30	8男
7男	123/29	10級	埼玉中央道場	マシコ タイキ 益子 大貴	2186	4-29		2198	リ カンモン 李 瀚濛	埼玉中央道場	無級	124/28	8男
7男	124/26	10級	総本部道場	ヨコタ タイガ 横田 大雅	2187	4-3		2199	ウエダ リュウゾウ 上田 龍三	東京中野道場	8級	129/26	8男
8男	127/25	8級	世田谷・杉並支部	サコチ コウダイ 迫地 航大	2188	4-61		2200	タカダ ワタル 高田 航	東京東支部	無級	123/24	7男
8男	126/26	10級	東京東支部	タカハシ ショウタ 高橋 翔太	2189	4-4		2201	シライシ ナギ 白石 凧	世田谷・杉並支部	10級	123/28	7男
8男	125/27	10級	千葉南支部	ムタ オウガ 牟田 鳳臥	2190	4-30		2202	テラサワ ツバサ 寺澤 翼	総本部道場	9級	129/25	7男
8男	133/27	8級	東京ベイ港支部	ヤマダ ユウスケ 山田 祐資	2191	4-34							

新極真カラテ全国新人戦 2017

組手 小学2年生女子

大会初日 組手 第4試合場

【入賞人数:2名】

97

本戦:1分 最終延長戦:1分(マスト判定)



年齢/性別	身長/体重	段級位	所属団体道場名	氏名	ゼッケン
7 女	120 22	10級	東京東支部	スズキ ミオン 鈴木 海音	2203
8 女	130 30	10級	京都南支部	ムラヤマ ミハル 村山 心遥	2204
7 女	129 34	10級	岡山東支部	ヨコウチ リコ 横内 璃子	2205
7 女	128 30	9級	東京中野道場	ナガサキ アイコ 永崎 愛衣子	2206
7 女	119 19	9級	福岡支部	モリフジ ミコト 森藤 心琴	2207

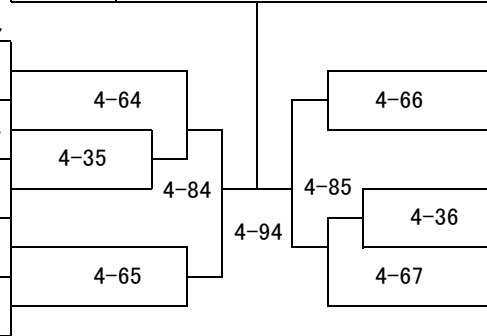

ゼッケン	氏名	所属団体道場名	段級位	身長/体重	年齢/性別
2208	トミオカ モモカ 富岡 桃花	大阪北支部	9級	115 19	7 女
2209	ウメザワ チカネ 梅澤 千奏音	東京東支部	7級	121 21	7 女
2210	キクチ キラリ 菊地 輝	栃木支部	8級	122 29	7 女
2211	エンドウ シマ 遠藤 志真	東京東支部	無級	126 26	7 女
2212	ハクタ ミイナ 白田 実衣菜	茨城県央支部	8級	119 22	7 女

新極真カラテ全国新人戦 2017  
 組手 小学3年生男子 軽量級

大会初日 組手 第4試合場

【入賞人数:2名】

98

本戦:1分 最終延長戦:1分(マスト判定)

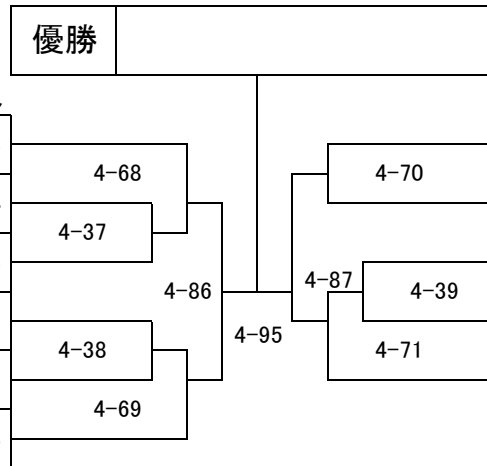

年齢/性別	身長/体重	段級位	所属団体道場名	氏名	ゼッケン
8男	125 24	9級	厚木・赤羽支部	ウチダ マヒロ 内田 真寛	2213
8男	120 20	8級	神奈川東横浜支部	タキオ ハクリュウ 瀧尾 白龍	2214
8男	126 23	7級	埼玉中央道場	ミヨシ タイガ 三吉 泰雅	2215
9男	127 24	7級	東京中野道場	ホリ ハルト 堀 遥斗	2216
9男	126 23	8級	世田谷・杉並支部	タカハシ ヨシチカ 高橋 和慈	2217
8男	123 23	10級	東京ベイ港支部	ヤマモト リュウタロウ 山本 龍太郎	2218

ゼッケン	氏名	所属団体道場名	段級位	身長/体重	年齢/性別
2219	キンジョウ リウト 金城 璃飛	東京中野道場	7級	125 23	8男
2220	ハヤシ レオト 林 玲響	西東海支部	7級	121 24	8男
2221	ホソダ ソウシ 細田 奏志	埼玉中央道場	8級	124 24	8男
2222	モリ ケイタ 森 啓汰	千葉南支部	8級	123 22	8男
2223	コバヤシ トウマ 小林 透真	東京東支部	8級	128 24	8男

新極真カラテ全国新人戦 2017  
組手 小学3年生男子 中量級

大会初日 組手 第4試合場

【入賞人数:4名】

99

本戦:1分 最終延長戦:1分(マスト判定)

年齢/性別	身長/体重	段級位	所属団体道場名	氏名	ゼッケン	ゼッケン	氏名	所属団体道場名	段級位	身長/体重	年齢/性別
8男	131/29	9級	大阪神戸湾岸支部	ダイトク ハルキ	2224	4-40	ドウサカ コウタ	滋賀中央支部	8級	130/28	9男
8男	133/28	10級	埼玉中央道場	大徳 晴生	2225	4-8	堂坂 暁太	東京城南川崎支部	10級	129/24	8男
8男	130/27	無級	埼玉武蔵支部	ハコザキ ユウマ	2226	4-72	セガワ コウスケ	神奈川東横浜支部	8級	128/27	8男
8男	125/26	8級	神奈川東横浜支部	箱崎 悠真	2227	4-9	コヤマ ダイキ	兵庫中央支部	7級	129/27	8男
9男	138/28	8級	静岡支部	フジナガ アツヒ	2228	4-41	アキヤマ カイリ	奄美支部	8級	121/25	8男
8男	127/27	8級	世田谷・杉並支部	藤永 貴陽	2229	4-10	ホリノウチ カンタ	埼玉中央道場	7級	128/26	8男
8男	133/28	7級	西東海支部	チダ シンノスケ	2230	4-88	堀之内 敢逞	湘南支部	7級	126/25	9男
8男	125/25	7級	東京城南川崎支部	千田 真之介	2231	4-42	サイトウ ケイ	世田谷・杉並支部	8級	130/28	9男
8男	132/26	9級	北海道手塚道場	マスイ ツキ	2232	4-11	齊藤 慧	東京城南川崎支部	8級	127/26	8男
8男	131/27	8級	世田谷・杉並支部	増井 月	2233	4-73	タカハシ ハルト	神奈川東横浜支部	9級	130/29	8男
8男	130/25	9級	福岡支部	マツオ ソウイチ	2234	4-12	高橋 陽登	埼玉中央道場	9級	129/25	8男
8男	126/27	8級	目白道場	松尾 聡一	2235	4-43	ヤナガワ ソウキ	東京東支部	無級	130/27	8男
9男	122/26	7級	厚木・赤羽支部	クノ カイセイ	2236	4-47	柳川 創紀	静岡支部	8級	132/27	9男
				久野 介誠			会田 權				
				スズキ エイタ			キリュウ コウセイ				
				鈴木 瑛太			桐生 晃征				
				マツモト リク			トミタ キョウヤ				
				松本 陸			富田 杏弥				
				サイトウ ソウスケ			アカホリ ショウエイ				
				齋藤 宗輔			赤堀 奨英				
				イケダ ユウイチロウ			アオシマ ケイタロウ				
				池田 脩一郎			青嶋 桂太郎				

新極真カラテ全国新人戦 2017

組手 小学3年生男子 重量級

大会初日 組手 第4試合場

【入賞人数:4名】

100

本戦:1分 最終延長戦:1分(マスト判定)

優勝

年齢/性別	身長/体重	段級位	所属団体道場名	氏名	ゼッケン	ゼッケン	氏名	所属団体道場名	段級位	身長/体重	年齢/性別
8男	132/33	10級	総本部道場	フクミツ ハヤト 福光 隼純	2250	4-48	オオヤシキ ソウタ 大屋敷 颯太	神奈川東横浜支部	7級	142/43	9男
8男	125/37	9級	吉祥寺杉原道場	ミカミ ショウヘイ 三上 翔平	2251	4-18	2261	マツザワ テンマ 松澤 天馬	10級	130/32	9男
9男	138/31	10級	東京東支部	タカハシ コウタロウ 高橋 孝太郎	2252	4-76	2262	ヒラノ ハルト 平野 遥斗	8級	132/34	9男
8男	134/31	10級	東京佐伯道場	カツキ リョウ 香月 亮	2253	4-49	2263	イイダ ユラ 飯田 悠良	7級	132/33	9男
8男	130/32	7級	茨城県央支部	シバタ リョウマ 柴田 遼万	2254	4-90	2264	シミズ コタロウ 清水 琥太郎	7級	136/36	9男
8男	130/31	7級	東京城南川崎支部	カスヤ ケイタ 粕谷 啓太	2255	4-50	2265	マウチ リク 馬内 利空	8級	125/31	8男
8男	118/33	8級	埼玉中央道場	ノグチ コウキ 野口 航希	2256	4-77	2266	タニザワ トシヤ 谷澤 寿哉	9級	134/31	9男
8男	132/37	10級	東京東支部	オオタ ゴウキ 太田 剛旗	2257	4-19	2267	サクライ ユウト 櫻井 悠翔	無級	133/31	8男
8男	130/34	9級	千葉南支部	カトウ ユウ 加藤 佑	2258	4-51	2268	ヤン ミンハウ 楊 明治	8級	140/36	9男
8男	138/38	7級	東京お茶の水支部	ワタナベ ケン 渡邊 憲	2259						

新極真カラテ全国新人戦 2017

組手 小学3年生女子

大会初日 組手 第8試合場

【入賞人数:2名】

101

本戦:1分 最終延長戦:1分(マスト判定)



年齢/性別	身長/体重	段級位	所属団体道場名	氏名	ゼッケン
9 女	140 38	7級	東京城南川崎支部	メンジュ ユイ	2269
9 女	136 26	無級	東京東支部	毛受 優衣	2270
8 女	119 23	8級	大阪北支部	ゲンカ リノ	2271
9 女	121 24	8級	東京東支部	源河 俐乃	2272
9 女	121 23	9級	埼玉中央道場	アヅマ クレア	2273
8 女	126 28	9級	川崎東湘南支部	東 來愛	2274
9 女	131 30	7級	茨城県央支部	タナカ アンナ	2275
				田中 杏采	
				トダ モモネ	
				戸田 桃寧	
				カジ マユミ	
				梶 繭美	
				トビタ ミユウ	
				飛田 実優	

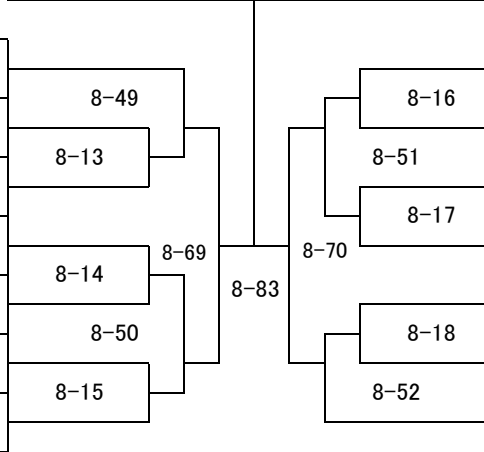

ゼッケン	氏名	所属団体道場名	段級位	身長/体重	年齢/性別
2276	シマダ ミズキ	大阪東支部	8級	132	9 女
2277	島田 瑞希	東京城南川崎支部	10級	35	8 女
2278	ヤマワキ メイ	東京城南川崎支部	10級	130	8 女
2279	山脇 芽依	東京城南川崎支部	10級	26	8 女
2280	ナカタ マコ	静岡支部	9級	136	8 女
2281	永田 真子	静岡支部	9級	41	8 女
2282	ワタナベ マツリ	東京東支部	8級	123	8 女
2283	渡辺 茉愛	東京東支部	8級	29	8 女
2284	モリタ カレン	大阪北支部	8級	130	8 女
2285	森田 佳蓮	大阪北支部	8級	29	8 女
2286	ナイトウ ハルカ	東京東支部	9級	126	9 女
2287	内藤 遥	東京東支部	9級	26	9 女
2288	マエノ ヒメキ	厚木・赤羽支部	10級	126	9 女
2289	前野 姫輝	厚木・赤羽支部	10級	27	9 女

新極真カラテ全国新人戦 2017  
組手 小学4年生男子 軽量級 白・橙・青帯

大会初日 組手 第8試合場

【入賞人数:4名】

102

本戦:1分 最終延長戦:1分(マスト判定)

年齢/性別	身長/体重	段級位	所属団体道場名	氏名	ゼッケン	優勝		ゼッケン	氏名	所属団体道場名	段級位	身長/体重	年齢/性別
9男	134/28	8級	東京城南川崎支部	ミズマ シオン	2283		2293	タケ キリト	福岡支部	9級	125/28	9男	
9男	123/26	無級	東京東支部	ナカムラ セン	2284		2294	タカハシ ソラ	東京お茶の水支部	10級	127/20	9男	
9男	123/21	10級	東京お茶の水支部	サカモト ユウト	2285		2295	ヤマモト リョウマ	東京佐伯道場	8級	129/29	9男	
9男	131/27	7級	徳島西南支部	ヤツカ ソウイチロウ	2286		2296	コバヤシ ダイゴ	兵庫中央支部	7級	122/24	9男	
9男	131/29	7級	埼玉武蔵支部	キムラ ケンスケ	2287		2297	チバ リュウガ	埼玉中央道場	7級	137/27	9男	
9男	130/29	7級	埼玉中央道場	キクチ リクト	2288		2298	コマイ シン	東京城南川崎支部	7級	134/29	9男	
9男	133/27	7級	福岡支部	イワヤ ナギト	2289		2299	ナカムラ ミチル	吉祥寺杉原道場	7級	136/27	9男	
9男	133/29	9級	東京佐伯道場	ヤマシタ エイデン	2290		2300	サイキ ハルト	神奈川東横浜支部	7級	127/25	9男	
9男	126/28	8級	世田谷・杉並支部	コガ マサヤ	2291		2301	ツカツキ ヒョウ	東京お茶の水支部	9級	130/29	9男	
9男	133/28	8級	東京お茶の水支部	ノグチ テツオ	2292		2302	ヤグラ ライキ	大阪神戸湾岸支部	7級	130/27	9男	





新極真カラテ全国新人戦 2017  
組手 小学4年生男子 中量級

大会初日 組手 第8試合場

【入賞人数:4名】

104

本戦:1分 最終延長戦:1分(マスト判定)

優勝

年齢/性別	身長/体重	段級位	所属団体道場名	氏名	ゼッケン	年齢/性別	身長/体重	段級位	所属団体道場名	氏名	ゼッケン
10男	140/30	7級	滋賀中央支部	スミヨシ カイ 住吉 海	2318	10男	134/33	7級	東京東支部	イノグチ ユウ 井野口 優	2319
9男	140/30	6級	東京ベイ港支部	タケダ シュウヘイ 武田 秀平	2320	10男	135/30	5級	東京城南川崎支部	ナガサワ ショウマ 長澤 尚麻	2321
9男	134/32	6級	鹿児島支部	ヤカシロ トラジロウ 八ヶ代 虎次郎	2322	10男	135/30	9級	埼玉中央道場	オオイシ ミズホ 大石 瑞穂	2323
10男	136/33	6級	高知支部	クスメ モモタ 楠目 桃大	2324	10男	133/33	7級	埼玉中央道場	ヒロシゲ ショウタ 広重 翔太	2325
9男	137/31	5級	東京東支部	シバタ タクヤ 柴田 拓弥	2326	9男	135/32	6級	神奈川東横浜支部	ナマエ コタロウ 生江 虎太郎	2327
10男	138/32	10級	世田谷・杉並支部	グレイ ノア グレイ 野杏	2328	10男	137/32	5級	徳島西南支部	タカオ ユウシン 高尾 優心	2329
10男	134/30	8級	兵庫中央支部	カナクボ トモロウ 金久保 寛朗	2330	10男	136/31	8級	埼玉中央道場	ホリコシ タイセイ 堀越 大誠	2331
10男	135/30	6級	東京城南川崎支部	イツツ リョウマ 井筒 稜真	2332	10男	132/31	5級	千葉南支部	トミサカ シュウ 富坂 州	2333
10男	136/30	8級	徳島西南支部	マナベ リョウガ 真鍋 怜篤	2334	10男	137/33	5級	厚木・赤羽支部	サトウ ジョウ 佐藤 丈	2335
10男	135/32	10級	東京東支部	イシカワ アキラ 石川 輝	2336	10男	130/32	8級	東京ベイ港支部	ヨシダ ケント 吉田 健人	2337
10男	126/31	6級	東京城南川崎支部	モリモト ムツキ 森本 睦己	2338	10男	132/31	8級	埼玉中央道場	イガラシ カズキ 五十嵐 和輝	2339
10男	123/31	8級	大阪神戸湾岸支部	シママキ ダイキ 島巻 大輝	2340	10男	135/33	無級	宮崎広前道場	ミキ ハルヒ 三木 遥陽	2341

新極真カラテ全国新人戦 2017  
組手 小学4年生男子 重量級

大会初日 組手 第8試合場

【入賞人数:2名】

105

本戦:1分 最終延長戦:1分(マスト判定)

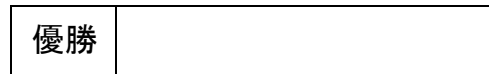

年齢/性別	身長/体重	段級位	所属団体道場名	氏名	ゼッケン
9 男	143 42	8級	厚木・赤羽支部	アダチ カイト 足立 海音	2342
9 男	139 36	8級	吉祥寺杉原道場	トクニ モリヨシ 戸國 盛義	2343
10 男	147 49	6級	東京東支部	サクマ タイセイ 佐久間 泰生	2344
9 男	137 44	6級	東京東支部	クワハラ ケン 桑原 健	2345
9 男	130 42	8級	岡山東支部	サカモト ナルキ 阪本 匠騎	2346
9 男	140 38	7級	東京ベイ港支部	タキユウ ユウキ 田久 夕樹	2347

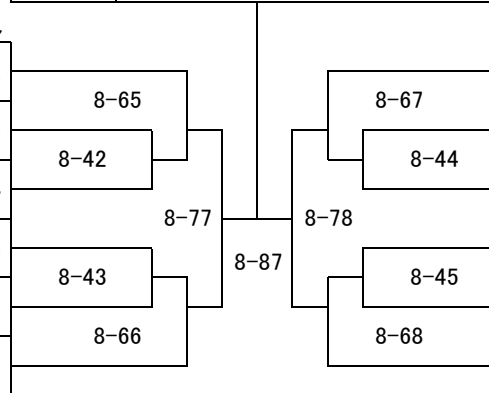

ゼッケン	氏名	所属団体道場名	段級位	身長/体重	年齢/性別
2348	ミヤザキ シンタ 宮崎 心太	東京東支部	8級	141 43	9 男
2349	ヒラヤマ リョウタ 平山 凌大	千葉南支部	8級	141 41	10 男
2350	ヤマモト リュウ 山本 龍	東京東支部	7級	143 34	10 男
2351	ゴトウ リョウタ 後藤 綾太	世田谷・杉並支部	6級	137 41	9 男
2352	オサノ ユウト 小佐野 雄翔	東京東支部	9級	142 40	9 男
2353	ナカムラ ヒロキ 中村 浩樹	厚木・赤羽支部	6級	147 60	10 男

新極真カラテ全国新人戦 2017  
 組手 小学4年生女子 軽量級

大会初日 組手 第8試合場

【入賞人数: 1名】

106

本戦: 1分 最終延長戦: 1分(マスト判定)



年齢/性別	身長/体重	段級位	所属団体道場名	氏名	ゼッケン
10 女	128 21	6級	高知支部	ヨコハラ マヒル 横原 茉日琉	2354
10 女	130 26	5級	福岡支部	ヨシダ メイナ 吉田 芽生菜	2355
9 女	134 29	6級	東京城南川崎支部	スズキ ユウヤ 鈴木 悠矢	2356

ゼッケン	氏名	所属団体道場名	段級位	身長/体重	年齢/性別
2357	カクハラ アン 角原 杏	東京城南川崎支部	6級	133 31	9 女
2358	スガハラ モア 菅原 萌夏	兵庫中央支部	10級	127 24	9 女
2359	ホンダ チヒロ 本田 千尋	東京佐伯道場	5級	129 26	9 女

新極真カラテ全国新人戦 2017  
 組手 小学4年生女子 重量級

大会初日 組手 第8試合場

【入賞人数: 1名】

107

本戦: 1分 最終延長戦: 1分(マスト判定)

優勝

年齢/性別	身長/体重	段級位	所属団体道場名	氏名	ゼッケン
10 女	140 39	6級	高知支部	ヤマオカ ユユ 山岡 夢侑	2360
10 女	140 43	6級	東京東支部	オジマ ミワ 尾嶋 美和	2361

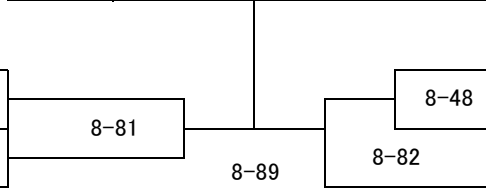

ゼッケン	氏名	所属団体道場名	段級位	身長/体重	年齢/性別
2362	ワタナベ リオ	東京東支部	8級	143	10
	渡邊 凜汐			37	女
2363	スズキ カナハ	栃木支部	8級	134	9
	鈴木 奏羽			33	女
2364	ハラ カレン	東京城南川崎支部	6級	138	10
	原 花恋			37	女

新極真カラテ全国新人戦 2017  
組手 小学5年生男子 軽量級

大会初日 組手 第9試合場

【入賞人数:2名】

108

本戦:1分 最終延長戦:1分(マスト判定)

優勝

年齢/性別	身長/体重	段級位	所属団体道場名	氏名	ゼッケン		ゼッケン	氏名	所属団体道場名	段級位	身長/体重	年齢/性別	
11男	133/30	5級	福岡支部	オカ リュウノスケ	2365		2373	スガワラ ハルト	千葉南支部	5級	141/32	11男	
10男	137/27	10級	埼玉武蔵支部	岡 隆之介	2366		9-1	菅原 遙斗	東京城南川崎支部	9級	143/30	10男	
10男	134/28	8級	埼玉中央道場	タカダ ハルキ			9-33	2374					シモカワ コドウ
10男	141/32	5級	徳島西南支部	高田 陽心	2368		9-2	2375	ヤマダ ユキヤ	東京ベイ港支部	6級	130/30	10男
10男	138/26	5級	埼玉中央道場	イケダ テツペイ			9-66	2376	山田 透也				
10男	140/32	7級	厚木・赤羽支部	池田 徹平	2370		9-3	2376	キクチ マサハル	厚木・赤羽支部	5級	137/29	10男
11男	137/32	8級	宮崎市中央道場	サトウ ケイタ			9-34	2377	菊池 将陽				
10男	137/30	9級	東京城南川崎支部	佐藤 慧拓	2372		9-4	2377	ノムラ ハクト	栃木支部	5級	130/25	10男
10男	137/30	9級	東京城南川崎支部	イシモト リク			9-82	2378	野村 珀翔				
10男	137/30	9級	東京城南川崎支部	石本 湊久	2372		9-36	2378	アサミ リュウセイ	埼玉中央道場	7級	130/27	10男
10男	137/30	9級	東京城南川崎支部	板垣 修吾			9-67	2379	浅見 琉惺				
10男	137/30	9級	東京城南川崎支部	イタガキ シュウゴ	2370			2379	イシグロ カンタ	愛知山本道場	5級	133/28	11男
10男	137/30	9級	東京城南川崎支部	板垣 修吾					石黒 幹大				

新極真カラテ全国新人戦 2017  
組手 小学5年生男子 中量級

大会初日 組手 第9試合場

【入賞人数:2名】

109

本戦:1分 最終延長戦:1分(マスト判定)

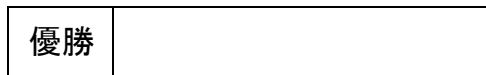

年齢/性別	身長/体重	段級位	所属団体道場名	氏名	ゼッケン
11 男	145 35	5級	西神奈川支部	カツマタ ユウヤ 勝俣 佑哉	2380
10 男	145 35	6級	東京東支部	コヤナギ ユウスケ 小柳 悠介	2381
11 男	139 35	7級	埼玉中央道場	ヤマザキ ジュンセイ 山崎 隼生	2382
10 男	140 34	8級	総本部道場	カワムラ ハヤテ 河村 速	2383
11 男	133 33	5級	埼玉武蔵支部	ホリグチ ライキ 堀口 来希	2384

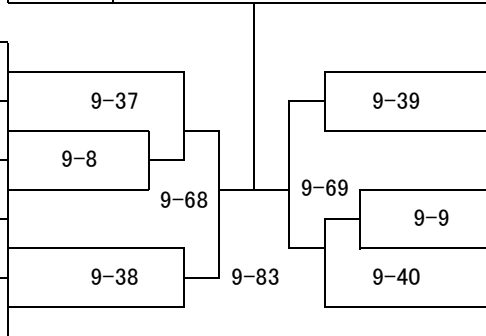

ゼッケン	氏名	所属団体道場名	段級位	身長/体重	年齢/性別
2385	ハギワラ ジョウ 萩原 丞	栃木支部	5級	137 35	10 男
2386	サトリ ソウマ 佐取 壮真	埼玉中央道場	8級	142 37	11 男
2387	カキヌマ ヘイエイ 柿沼 平栄	厚木・赤羽支部	6級	135 33	10 男
2388	キタジマ ケンタ 北嶋 賢太	埼玉中央道場	9級	135 35	10 男
2389	イノウエ トモキ 井上 智貴	大阪神戸湾岸支部	5級	135 35	10 男

新極真カラテ全国新人戦 2017  
組手 小学5年生男子 重量級

大会初日 組手 第9試合場

【入賞人数:2名】

110

本戦:1分 最終延長戦:1分(マスト判定)



年齢/性別	身長/体重	段級位	所属団体道場名	氏名	ゼッケン
10 男	139 42	5級	総本部道場	ミヤザキ シリュウ 宮崎 獅竜	2390
10 男	139 42	10級	世田谷・杉並支部	ミヤタ イツキ 宮田 樹	2391
11 男	142 40	6級	千葉南支部	コシバ ノゾミ 小柴 望実	2392
11 男	138 38	6級	埼玉中央道場	ヒラノ カイト 平野 雅以斗	2393
10 男	142 38	8級	埼玉武蔵支部	クズマキ カイト 葛巻 海人	2394
10 男	139 40	8級	目白道場	ヤスオカ リツ 安岡 莉津	2395
11 男	148 38	8級	東京城南川崎支部	カウ リッシ 加藤 立志	2396

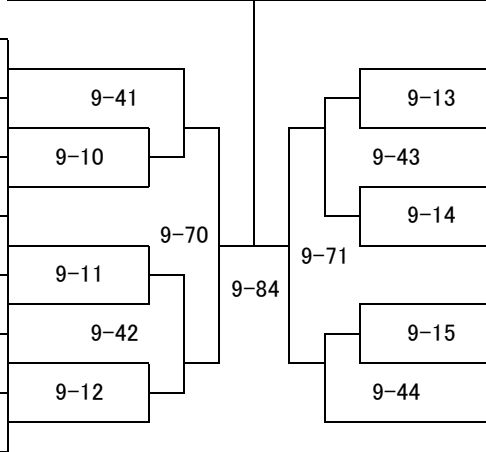

ゼッケン	氏名	所属団体道場名	段級位	身長/体重	年齢/性別
2397	テルヌマ ジョウ 照沼 助友	茨城県央支部	5級	144 45	10 男
2398	キクチ ユウガ 菊地 優雅	栃木支部	8級	140 43	11 男
2399	カントモヒロ 菅 智洋	埼玉中央道場	8級	155 42	11 男
2400	イトウ ユウセイ 伊東 祐成	総本部道場	5級	136 45	10 男
2401	イザワ コタロウ 井澤 琥汰朗	東京ベイ港支部	7級	140 40	11 男
2402	オノ ケイト 小野 恵富	世田谷・杉並支部	無級	145 38	10 男
2403	ハラダ リク 原田 稜久	滋賀中央支部	7級	146 40	11 男

新極真カラテ全国新人戦 2017  
組手 小学5年生女子 軽量級

大会初日 組手 第9試合場

【入賞人数:2名】

111

本戦:1分 最終延長戦:1分(マスト判定)

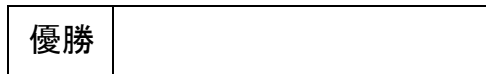

年齢/性別	身長/体重	段級位	所属団体道場名	氏名	ゼッケン
10女	138 30	8級	宮崎市中央道場	ミズタニ アミ 水谷 眺実	2404
10女	139 33	10級	東京東支部	ウラニシ ココロ 浦西 こころ	2405
11女	128 25	8級	西神奈川支部	タカハシ リンジュ 高橋 凜珠	2406
10女	129 27	8級	東京お茶の水支部	タカハシ ヒナノ 高橋 雛音	2407
10女	136 33	8級	総本部道場	フクミツ アイリ 福光 愛里	2408
10女	135 32	9級	東京東支部	イガ ナナコ 伊賀 なな子	2409

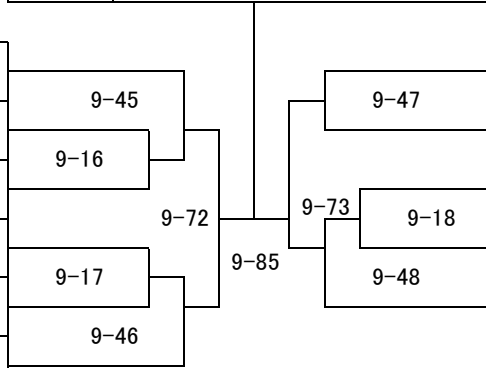

ゼッケン	氏名	所属団体道場名	段級位	身長/体重	年齢/性別
2410	サキモリ メイ 崎森 めい	西東海支部	7級	133 28	11女
2411	ハマノ アオイ 浜野 葵	東京東支部	7級	140 30	10女
2412	サカモト ラン 坂本 蘭	東京東支部	7級	129 28	10女
2413	タムラ ホノカ 田村 歩花	神奈川東横浜支部	6級	132 27	10女
2414	ハラダ マオ 原田 麻央	滋賀中央支部	6級	135 31	11女



新極真カラテ全国新人戦 2017  
 組手 小学5年生女子 重量級

大会初日 組手 第9試合場

【入賞人数:1名】

112

本戦:1分 最終延長戦:1分(マスト判定)

優勝

年齢/性別	身長/体重	段級位	所属団体道場名	氏名	ゼッケン	ゼッケン	氏名	所属団体道場名	段級位	身長/体重	年齢/性別
11	142	7級	東京佐伯道場	コバヤシ ルナ	2415	9-49	キクチ コウエイ	東京城南川崎支部	8級	152	11
女	43			小林 瑠那			菊池 弘慧			47	女
10	145	7級	徳島西南支部	サトウ ミリウ	2416	9-50	タキモト マオ	西神奈川支部	5級	145	11
女	38			佐藤 心梨優			滝本 真央			36	女

新極真カラテ全国新人戦 2017  
組手 小学6年生男子 軽量級

大会初日 組手 第9試合場

【入賞人数:2名】

113

本戦:1分 最終延長戦:1分(マスト判定)

優勝

年齢/性別	身長/体重	段級位	所属団体道場名	氏名	ゼッケン
11 男	137 30	5級	厚木・赤羽支部	ヤマグチ ナユタ 山口 直優太	2419
11 男	133 28	6級	埼玉中央道場	タカハシ シン 高橋 慎	2420
11 男	145 35	5級	静岡支部	マスタ ヒロキ 増田 裕輝	2421
12 男	145 34	5級	栃木支部	コバヤシ ナオ 小林 直央	2422
11 男	138 34	6級	福岡支部	スジタ マサト 筋田 聖人	2423
12 男	150 35	7級	東京東支部	ハマノ レン 浜野 蓮	2424
11 男	128 28	8級	兵庫中央支部	ナガサキ ハヤト 長崎 勇人	2425

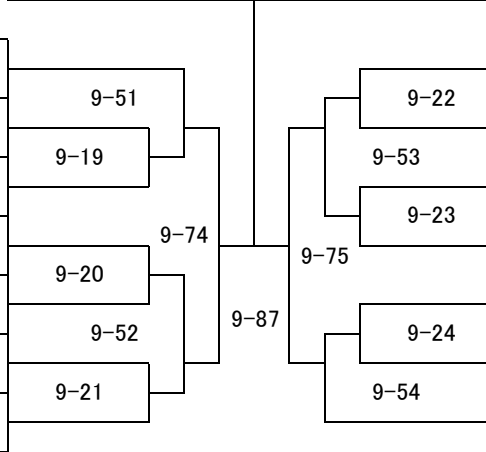

ゼッケン	氏名	所属団体道場名	段級位	身長/体重	年齢/性別
2426	ムラヤマ ダイキ 村山 奈響	厚木・赤羽支部	7級	131 31	11 男
2427	ヒラヤマ リュウガ 平山 流雅	栃木支部	6級	135 33	11 男
2428	タカハシ カイ 高橋 隼	埼玉中央道場	6級	135 27	11 男
2429	タカハシ ルイ 高橋 琉生	茨城県央支部	5級	138 31	11 男
2430	イワサキ ケイタ 岩崎 経太	東京佐伯道場	6級	145 34	11 男
2431	ヒラヤマ タイガ 平山 泰雅	栃木支部	6級	135 33	11 男
2432	イシヅカ ルイ 石塚 琉生	大阪神戸湾岸支部	8級	140 30	11 男

新極真カラテ全国新人戦 2017  
組手 小学6年生男子 中量級

大会初日 組手 第9試合場

【入賞人数:2名】

114

本戦:1分 最終延長戦:1分(マスト判定)

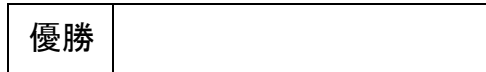

年齢/性別	身長/体重	段級位	所属団体道場名	氏名	ゼッケン
11 男	145 40	9級	厚木・赤羽支部	マエダ アイト 前田 逢翔	2433
11 男	150 38	6級	群馬支部	ナカイ ショウマ 永井 奨真	2434
12 男	145 41	10級	川崎東湘南支部	ハナオカ トアル 花岡 斗或	2435
12 男	152 37	5級	埼玉中央道場	フクシマ タカシ 福島 崇	2436
11 男	140 36	5級	東京佐伯道場	ホンダ ケンゴ 本田 賢吾	2437
11 男	150 42	7級	埼玉中央道場	フジマキ リン 藤巻 凜	2438
11 男	141 40	7級	厚木・赤羽支部	イマムラ マサムネ 今村 将崇	2439
11 男	140 37	5級	兵庫中央支部	コバヤシ コタロウ 小林 己太郎	2440

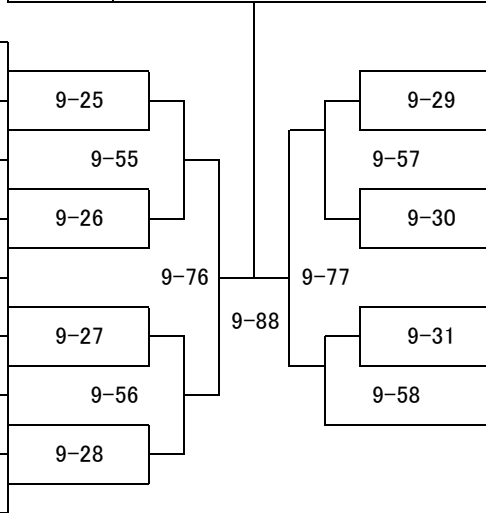

ゼッケン	氏名	所属団体道場名	段級位	身長/体重	年齢/性別
2441	ヨコタ ルイ 横田 瑠依	厚木・赤羽支部	10級	138 38	12 男
2442	カナイ ユウト 金井 勇人	群馬支部	6級	148 38	12 男
2443	アライ ソウタ 新井 颯太	東京東支部	8級	142 36	12 男
2444	オガワ リクト 小川 陸斗	埼玉中央道場	5級	145 37	12 男
2445	マツザキ ユウタ 松崎 優大	沖縄支部	5級	140 37	12 男
2446	イシザキ ユウト 石崎 悠人	埼玉中央道場	8級	144 37	11 男
2447	ヨシダ ジュンノスケ 吉田 淳之介	東京ベイ港支部	5級	150 36	12 男

新極真カラテ全国新人戦 2017  
 組手 小学6年生男子 重量級

大会初日 組手 第9試合場

【入賞人数:2名】

115

本戦:1分 最終延長戦:1分(マスト判定)

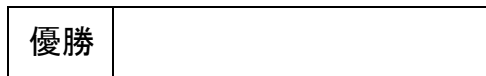

年齢/性別	身長/体重	段級位	所属団体道場名	氏名	ゼッケン
11 男	154 47	6級	東京東支部	オオムロ ケンシ 大室 賢志	2448
12 男	155 58	7級	新潟支部	カトウ ダイスケ 加藤 大介	2449
12 男	161 52	7級	埼玉中央道場	アサミ コウセイ 浅見 凰惺	2450
11 男	149 57	5級	東京城南川崎支部	ヤマキ ハヤト 山木 隼斗	2451

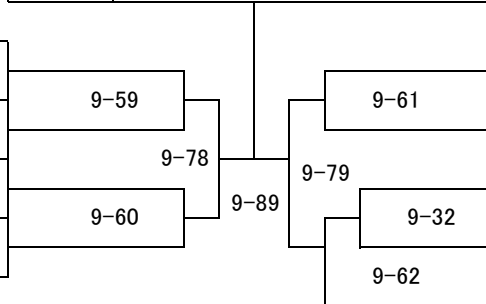

ゼッケン	氏名	所属団体道場名	段級位	身長/体重	年齢/性別
2452	タカハシ ヤマト 高橋 大統	栃木支部	5級	147 48	11 男
2453	シバタ コウキ 柴田 洗希	茨城県央支部	5級	140 48	11 男
2454	ワタナベ リョウガ 渡邊 凌駕	東京東支部	6級	140 47	11 男
2455	ミヤジマ コウガ 宮島 虎我	愛知山本道場	7級	150 53	11 男
2456	タキザワ ショウブ 瀧澤 尚武	厚木・赤羽支部	5級	160 62	12 男

新極真カラテ全国新人戦 2017  
 組手 小学6年生女子 軽量級

大会初日 組手 第9試合場

【入賞人数:1名】

116

本戦:1分 最終延長戦:1分(マスト判定)

優勝

年齢/性別	身長/体重	段級位	所属団体道場名	氏名	ゼッケン
11 女	132 34	6級	世田谷・杉並支部	コジマ ユウナ 小島 夕奈	2457
12 女	134 30	8級	静岡支部	サトウ ユナ 佐藤 夕菜	2458

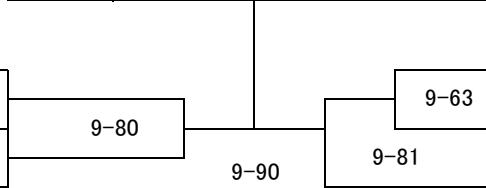

ゼッケン	氏名	所属団体道場名	段級位	身長/体重	年齢/性別
2459	ヨシダ アリサ 吉田 愛利彩	東京城南川崎支部	8級	138 31	12 女
2460	ワタナベ セラ 渡邊 千愛	群馬支部	7級	150 36	12 女
2461	オオニシ ツキ 大西 月稀	東京東支部	5級	147 32	11 女

新極真カラテ全国新人戦 2017  
 組手 小学6年生女子 重量級

大会初日 組手 第9試合場

【入賞人数:1名】

117

本戦:1分 最終延長戦:1分(マスト判定)

優勝

年齢/性別	身長/体重	段級位	所属団体道場名	氏名	ゼッケン
12 女	160 40	6級	吉祥寺杉原道場	サカイ ショウカ 坂井 祥華	2462
11 女	153 53	8級	神奈川東横浜支部	イトウ スズカ 伊藤 すずか	2463

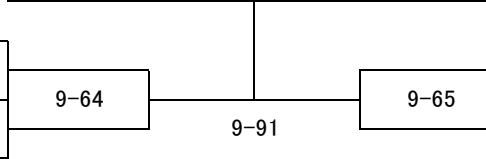

ゼッケン	氏名	所属団体道場名	段級位	身長/体重	年齢/性別
2464	ヨコタ メイ 横田 芽依	厚木・赤羽支部	10級	149 40	12 女
2465	カンバヤシ ヒメカ 神林 姫佳	東京城南川崎支部	6級	148 49	11 女

新極真カラテ全国新人戦 2017

組手 中学生男子 軽量級

大会初日 組手 第10試合場

【入賞人数:2名】

118

本戦:1分30秒 最終延長戦:1分30秒(マスト判定)



年齢/性別	身長/体重	段級位	所属団体道場名	氏名	ゼッケン
14 男	155 48	6級	厚木・赤羽支部	サカモト ショウ 坂本 翔	2466
12 男	140 36	6級	鹿児島支部	ヤカシロ リョウエイ ハケ代 了栄	2467
13 男	155 45	5級	埼玉中央道場	アルガ ハルヤ 有賀 治哉	2468
13 男	144 42	4級	世田谷・杉並支部	コジマ タクミ 小島 拓己	2469
14 男	161 49	6級	東京佐伯道場	ヨシカワ オトヤ 吉川 音也	2470
12 男	147 38	4級	高知支部	クスメ ウミヒロ 楠目 海弥	2471

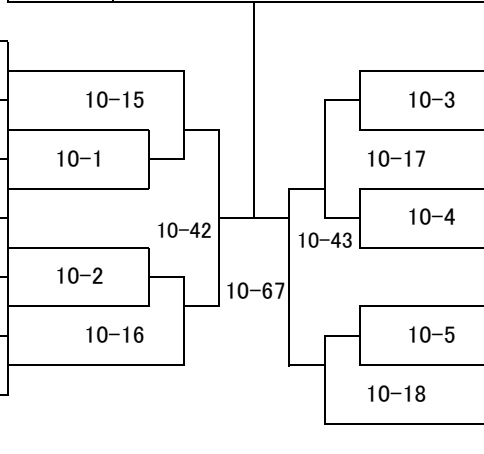

ゼッケン	氏名	所属団体道場名	段級位	身長/体重	年齢/性別
2472	フナツ ツバサ 船津 翼	大阪北摂支部	4級	160 49	13 男
2473	エチゼンヤ ユウジ 越前谷 雄志	厚木・赤羽支部	7級	141 41	12 男
2474	トウヤ タカラ 東谷 天羅	千葉南支部	5級	150 48	13 男
2475	カツレン リュウキ 勝連 瑠基	沖縄支部	4級	164 49	14 男
2476	ヤスムラ カズマ 安村 和真	埼玉中央道場	5級	164 48	12 男
2477	シノキ キョウスケ 篠木 亨介	神奈川東横浜支部	3級	152 41	12 男
2478	イナワキ ユウスケ 稲脇 佑介	兵庫中央支部	5級	143 38	12 男

新極真カラテ全国新人戦 2017

組手 中学生男子 重量級

大会初日 組手 第10試合場

【入賞人数:2名】

119

本戦:1分30秒 最終延長戦:1分30秒(マスト判定)

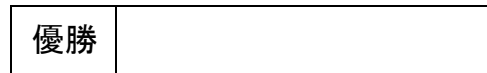

年齢/性別	身長/体重	段級位	所属団体道場名	氏名	ゼッケン
14 男	175 67	4級	埼玉中央道場	タカハシ リト 高橋 理仁	2479
13 男	175 60	5級	東京城南川崎支部	ジンナイトモヤ 陣内 友也	2480
12 男	155 65	7級	埼玉中央道場	オオイシ リュウセイ 大石 龍星	2481
13 男	147 60	4級	千葉北支部	テラオカ リュウイチ 寺岡 龍一	2482

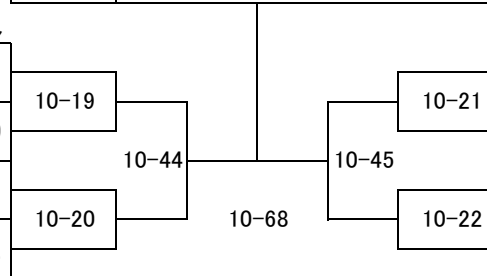

ゼッケン	氏名	所属団体道場名	段級位	身長/体重	年齢/性別
2483	フジカワ イチヨウ 藤川 一耀	南大阪支部	4級	160 65	12 男
2484	コミヤマ ルイ 込山 瑠	埼玉中央道場	4級	171 63	13 男
2485	ヨシカワ コウヘイ 吉川 航平	埼玉中央道場	6級	164 53	13 男
2486	ヒノ カイシ 日野 海志	東京城南川崎支部	4級	164 53	14 男



新極真カラテ全国新人戦 2017  
 組手 中学生女子 軽量級

大会初日 組手 第10試合場

【入賞人数:1名】

120

本戦:1分30秒 最終延長戦:1分30秒(マスト判定)

優勝

年齢/性別	身長/体重	段級位	所属団体道場名	氏名	ゼッケン	ゼッケン	氏名	所属団体道場名	段級位	身長/体重	年齢/性別
12	143	3級	栃木支部	ヤベ ハルカ	2487	2488	アキタ コナツ	高知支部	6級	149	13
女	37	矢部 遥花		秋田 小夏			42			女	

10-69

新極真カラテ全国新人戦 2017  
 組手 中学生女子 重量級

大会初日 組手 第10試合場

【入賞人数:1名】

121

本戦:1分30秒 最終延長戦:1分30秒(マスト判定)

優勝

年齢/性別	身長/体重	段級位	所属団体道場名	氏名	ゼッケン	ゼッケン	氏名	所属団体道場名	段級位	身長/体重	年齢/性別
14 女	148 50	6級	世田谷・杉並支部	ヤマザキ ミク 山崎 美久	2489	2490	スズキ サアヤ 鈴木 彩矢	東京城南川崎支部	3級	160 48	14 女

10-70

新極真カラテ全国新人戦 2017  
 組手 高校生男子 重量級

大会初日 組手 第10試合場

【入賞人数: 1名】

122

本戦: 1分30秒 最終延長戦: 1分30秒(マスト判定)

優勝

年齢/性別	身長/体重	段級位	所属団体道場名	氏名	ゼッケン	対戦相手	ゼッケン	氏名	所属団体道場名	段級位	身長/体重	年齢/性別
17 男	175 96	5級	東京佐伯道場	コモオカ カイセイ 薦岡 海晟	2491	10-46	10-71	スイチ ハルアキ 水地 春暁	東京佐伯道場	無級	171 70	18 男
16 男	175 73	8級	厚木・赤羽支部	アリマ リュウノスケ 有馬 竜之介	2492		10-47	ウエノ カズマ 上野 和馬	長崎支部	3級	172 73	18 男

新極真カラテ全国新人戦 2017

組手 高校生女子

大会初日 組手 第10試合場

【入賞人数:1名】

123

本戦:1分30秒 最終延長戦:1分30秒(マスト判定)

優勝

年齢/性別	身長/体重	段級位	所属団体道場名	氏名	ゼッケン	ゼッケン	氏名	所属団体道場名	段級位	身長/体重	年齢/性別
17	161	8級	栃木支部	イワセ アオイ	2495	2496	コバヤシ ユウカ	福島支部	3級	158	15
女	55	岩瀬 葵		小林 祐花			50			女	

10-72

新極真カラテ全国新人戦 2017  
 組手 男子19歳以上30歳未満 軽量級

大会初日 組手 第10試合場

【入賞人数: 1名】

124

本戦: 1分 最終延長戦: 1分(マスト判定)



年齢/性別	身長/体重	段級位	所属団体道場名	氏名	ゼッケン
26 男	180 69	6級	世田谷・杉並支部	カルフネン ミカエル カルフネン ミカエル	2497
28 男	170 66	10級	東京お茶の水支部	スズキ ハヤト 鈴木 勇人	2498
19 男	167 64	7級	茨城県央支部	モリ テルヤ 森 瑛弥	2499

ゼッケン	氏名	所属団体道場名	段級位	身長/体重	年齢/性別
2500	フジムラ カズキ 藤村 憲章	世田谷・杉並支部	6級	172 67	20 男
2501	サトウ リュウスケ 佐藤 龍介	総本部道場	10級	163 65	26 男
2502	キタムラ アキヒロ 北村 秋展	目白道場	7級	170 50	26 男

新極真カラテ全国新人戦 2017  
 組手 男子19歳以上30歳未満 重量級

大会初日 組手 第10試合場

【入賞人数:1名】

125

本戦:1分 最終延長戦:1分(マスト判定)

優勝

年齢/性別	身長/体重	段級位	所属団体道場名	氏名	ゼッケン	ゼッケン	氏名	所属団体道場名	段級位	身長/体重	年齢/性別
28 男	183 90	9級	東京ベイ港支部	コニシ ユウマ 小西 勇馬	2503	2504	シンドウ ノリシ 進藤 規利	西神奈川支部	6級	175 82	27 男

10-74

新極真カラテ全国新人戦 2017  
 組手 男子30歳以上35歳未満

大会初日 組手 第10試合場

【入賞人数: 1名】

126

本戦: 1分 最終延長戦: 1分(マスト判定)



年齢/性別	身長/体重	段級位	所属団体道場名	氏名	ゼッケン
34 男	173 68	6級	世田谷・杉並支部	タカハシ ヨシツグ 高橋 佳嗣	2505
32 男	168 65	9級	神奈川東横浜支部	キンジョウ トシユキ 金城 寿享	2506

ゼッケン	氏名	所属団体道場名	段級位	身長/体重	年齢/性別
2507	ウエノヤマ シンヤ 上ノ山 慎哉	世田谷・杉並支部	10級	169 69	33 男
2508	カドオカ レオナルド 門岡 レオナルド	愛知山本道場	7級	173 72	32 男

新極真カラテ全国新人戦 2017  
 組手 男子35歳以上40歳未満 軽量級

大会初日 組手 第10試合場

【入賞人数: 1名】

127

本戦: 1分 最終延長戦: 1分(マスト判定)

優勝

年齢/性別	身長/体重	段級位	所属団体道場名	氏名	ゼッケン	対戦相手ゼッケン	ゼッケン	氏名	所属団体道場名	段級位	身長/体重	年齢/性別
37 男	166 67	6級	千葉南支部	タニグチ ユウスケ 谷口 雄亮	2509	10-52	10-76	ワタナベ ナオキ 渡部 直樹	厚木・赤羽支部	8級	175 65	36 男
36 男	168 65	9級	福岡支部	カワグチ ナオヤ 川口 直也	2510	10-53	10-76	カワグチ アキヒロ 川口 哲弘	福岡支部	無級	168 68	35 男
							10-76	タナカ コウタロウ 田中 幸太郎	東京城南川崎支部	6級	178 68	34 男



新極真カラテ全国新人戦 2017  
 組手 男子35歳以上40歳未満 重量級

大会初日 組手 第10試合場

【入賞人数: 1名】

128

本戦: 1分 最終延長戦: 1分(マスト判定)

優勝

年齢/性別	身長/体重	段級位	所属団体道場名	氏名	ゼッケン		ゼッケン	氏名	所属団体道場名	段級位	身長/体重	年齢/性別
38 男	170 78	8級	総本部道場	ワタナベ トシオ 渡邊 利生	2514	10-54	2516	キムラ ツネヒコ 木村 恒彦	世田谷・杉並支部	6級	170	35
38 男	170 78	10級	世田谷・杉並支部	イマイ アキラ 今井 章	2515						75	男

10-77

新極真カラテ全国新人戦 2017  
 組手 男子40歳以上45歳未満 軽量級

大会初日 組手 第10試合場

【入賞人数:1名】

129

本戦:1分 最終延長戦:1分(マスト判定)

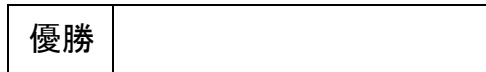

年齢/性別	身長/体重	段級位	所属団体道場名	氏名	ゼッケン
40 男	171 62	8級	群馬支部	ハンダ シンヤ 半田 真也	2517
43 男	180 67	6級	埼玉中央道場	ホンダ タクヤ 細田 拓哉	2518
42 男	168 67	7級	茨城県央支部	ハクタ マナブ 白田 学	2519
40 男	168 69	6級	東京中野道場	ハヤシ ユタカ 林 裕隆	2520

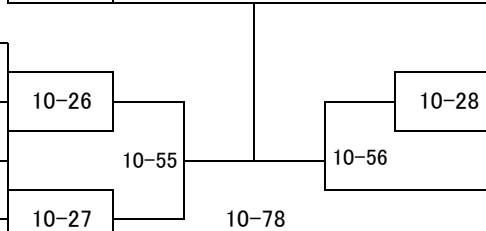

ゼッケン	氏名	所属団体道場名	段級位	身長/体重	年齢/性別
2521	ノグチ ジュン 野口 純	埼玉中央道場	9級	167 69	43 男
2522	オオモリ アツシ 大森 厚	大阪北摂支部	無級	168 69	44 男
2523	タケムラ ケイスケ 武村 桂佑	世田谷・杉並支部	6級	180 64	40 男

新極真カラテ全国新人戦 2017  
 組手 男子40歳以上45歳未満 重量級

大会初日 組手 第10試合場

【入賞人数:2名】

130

本戦:1分 最終延長戦:1分(マスト判定)



年齢/性別	身長/体重	段級位	所属団体道場名	氏名	ゼッケン
39 男	173 84	6級	西東海支部	タガ トシマサ 多賀 俊公	2524
39 男	190 82	9級	東京ベイ港支部	ミタニ トモノブ 三谷 智信	2525
43 男	165 73	9級	目白道場	オオミノ タカノリ 大溝 卓倫	2526
41 男	172 77	6級	兵庫中央支部	ホンダ タダマサ 本田 忠雅	2527

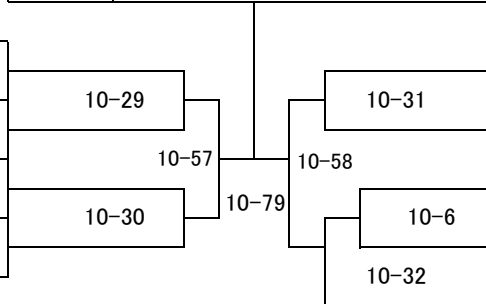

ゼッケン	氏名	所属団体道場名	段級位	身長/体重	年齢/性別
2528	フジカワ ケイ 藤川 佳	世田谷・杉並支部	6級	172 78	40 男
2529	ウメオカ コウタロウ 梅岡 幸太郎	東京ベイ港支部	7級	177 72	40 男
2530	ワダ ケンタロウ 和田 健太郎	東京ベイ港支部	7級	170 80	40 男
2531	ヒラマツ マモル 平松 守	神奈川東横浜支部	7級	171 90	41 男
2532	ササキ アツシ 佐々木 淳	東京城南川崎支部	5級	176 73	39 男

新極真カラテ全国新人戦 2017  
組手 男子45歳以上50歳未満 軽量級

大会初日 組手 第10試合場

【入賞人数:2名】

131

本戦:1分 最終延長戦:1分(マスト判定)



年齢/性別	身長/体重	段級位	所属団体道場名	氏名	ゼッケン
49 男	168 69	5級	埼玉中央道場	コミ イツペイ 小見 一平	2533
46 男	174 68	8級	栃木支部	クスノキ タカシ 楠 貴志	2534
45 男	168 66	10級	福岡支部	マツモト ケン 松本 健	2535
46 男	175 67	6級	大阪東部支部	マメイ カズヤ 豆井 和哉	2536

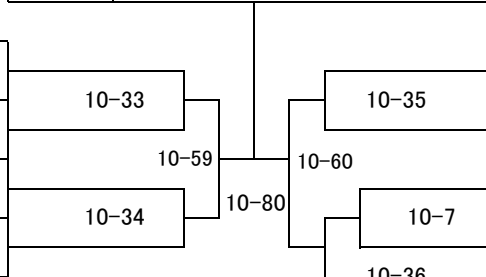

ゼッケン	氏名	所属団体道場名	段級位	身長/体重	年齢/性別
2537	ツジ テルヒコ 辻 照彦	吉祥寺杉原道場	6級	172 67	47 男
2538	コバヤシ アキラ 小林 朗	東京佐伯道場	7級	176 69	45 男
2539	キムラ フミヒコ 木村 文彦	千葉北支部	9級	169 69	46 男
2540	オオツキ トシノブ 大槻 利信	埼玉中央道場	7級	165 64	46 男
2541	サカイ ヨシカズ 酒井 良和	大阪北支部	5級	168 62	45 男

新極真カラテ全国新人戦 2017  
組手 男子45歳以上50歳未満 重量級

大会初日 組手 第10試合場

【入賞人数:2名】

132

本戦:1分 最終延長戦:1分(マスト判定)

年齢/性別	身長/体重	段級位	所属団体道場名	氏名	ゼッケン		ゼッケン	氏名	所属団体道場名	段級位	身長/体重	年齢/性別	
48 男	170 117	6級	世田谷・杉並支部	カワスミ ナオト 川住 直人	2542	優勝	2550	サトウ タカシ 佐藤 貴志	厚木・赤羽支部	6級	180 78	45 男	
45 男	177 79	6級	厚木・赤羽支部	イワモト ノブユキ 岩本 昇幸	2543		10-8	2551	イズミタ シンジ 和泉田 真司	大阪北支部	6級	173 93	46 男
44 男	170 85	8級	目白道場	ナツメ ハリヒロ 夏目 典大	2544		10-37	2552	ミナガワ ヨウイチ 皆川 陽一	世田谷・杉並支部	6級	172 77	44 男
49 男	177 85	9級	東京東支部	タカハシ シゲル 高橋 茂	2545		10-9	2553	ヨシザキ カズヒコ 吉崎 和彦	東京佐伯道場	7級	178 73	47 男
45 男	176 89	7級	厚木・赤羽支部	モリイ ゴロウ 森井 吾郎	2546		10-61	2554	シオザワ イチロウ 塩沢 一郎	目白道場	7級	175 95	45 男
48 男	170 85	7級	世田谷・杉並支部	キノシタ リュウジ 木下 竜次	2547		10-10	2555	ヤスマラ ヨシアキ 安村 禎明	埼玉中央道場	8級	178 78	47 男
46 男	171 96	6級	大阪北支部	イグチ ヨウイチロウ 井口 陽一郎	2548		10-38	2556	ヤベ ヒサシ 矢部 寿	東京城南川崎支部	8級	176 80	46 男
48 男	185 86	5級	埼玉中央道場	フクハラ テツヤ 福原 徹也	2549		10-11						

新極真カラテ全国新人戦 2017  
 組手 男子50歳以上55歳未満 軽量級

大会初日 組手 第10試合場

【入賞人数: 1名】

133

本戦: 1分 最終延長戦: 1分(マスト判定)

優勝

年齢/性別	身長/体重	段級位	所属団体道場名	氏名	ゼッケン	対戦相手	ゼッケン	氏名	所属団体道場名	段級位	身長/体重	年齢/性別
52 男	164 68	8級	東京佐伯道場	フナヤマ ユキオ 船山 幸夫	2557	10-63	2559	モリシタ クニハル 森下 国治	目白道場	7級	165 69	51 男
54 男	168 68	無級	世田谷・杉並支部	ヨシノ ヨウスケ 吉野 耀脩	2558	10-82						

新極真カラテ全国新人戦 2017  
 組手 男子50歳以上55歳未満 重量級

大会初日 組手 第10試合場

【入賞人数:1名】

134

本戦:1分 最終延長戦:1分(マスト判定)

優勝

年齢/性別	身長/体重	段級位	所属団体道場名	氏名	ゼッケン	ゼッケン	氏名	所属団体道場名	段級位	身長/体重	年齢/性別
52 男	177 80	8級	厚木・赤羽支部	カノ コウジ 菅野 浩司	2560	2561	フルカワ マサアキ 古川 正明	東京城南川崎支部	5級	172 80	52 男

10-83

新極真カラテ全国新人戦 2017  
 組手 男子55歳以上60歳未満 軽量級

大会初日 組手 第10試合場

【入賞人数: 1名】

135

本戦: 1分 最終延長戦: 1分(マスト判定)

優勝

年齢/性別	身長/体重	段級位	所属団体道場名	氏名	ゼッケン		ゼッケン	氏名	所属団体道場名	段級位	身長/体重	年齢/性別
56	172	8級	東京お茶の水支部	ノグチ アキヒト	2562	10-64	2564	スズキ ヤスブミ	東京東支部	6級	170	55
男	69			野口 昭人				鈴木 康史			63	男
55	171	無級	東京佐伯道場	ミヤモト ジュンイチロウ	2563	10-84						
男	69			宮本 順一郎								



新極真カラテ全国新人戦 2017  
 組手 男子55歳以上60歳未満 重量級

大会初日 組手 第10試合場

【入賞人数:1名】

136

本戦:1分 最終延長戦:1分(マスト判定)

優勝

年齢/性別	身長/体重	段級位	所属団体道場名	氏名	ゼッケン	ゼッケン	氏名	所属団体道場名	段級位	身長/体重	年齢/性別
55 男	176 86	10級	厚木・赤羽支部	ミウラ カズアキ 三浦 和明	2565	2566	ヒビ ユタカ 日比 豊	東京城南川崎支部	6級	168 80	57 男

10-85

新極真カラテ全国新人戦 2017  
 組手 女子19歳以上35歳未満 軽量級

大会初日 組手 第10試合場

【入賞人数:1名】

137

本戦:1分 最終延長戦:1分(マスト判定)

優勝

年齢/性別	身長/体重	段級位	所属団体道場名	氏名	ゼッケン	ゼッケン	氏名	所属団体道場名	段級位	身長/体重	年齢/性別
23 女	155 44	10級	世田谷・杉並支部	チエン アンジェラ QIAN ANGELA	2567	2568	ミヤノ イツキ 宮野 樹	茨城県央支部	5級	151 47	24 女

10-86

新極真カラテ全国新人戦 2017  
 組手 女子19歳以上35歳未満 重量級

大会初日 組手 第10試合場

【入賞人数:1名】

138

本戦:1分 最終延長戦:1分(マスト判定)

優勝

年齢/性別	身長/体重	段級位	所属団体道場名	氏名	ゼッケン	ゼッケン	氏名	所属団体道場名	段級位	身長/体重	年齢/性別
25	173	6級	東京城南川崎支部	サカモト アカリ	2569	10-87	ヤマザキ リノ	埼玉武蔵支部	5級	156	20
女	57			坂本 阿華里			山崎 梨乃			59	女

新極真カラテ全国新人戦 2017  
 組手 女子35歳以上45歳未満 重量級

大会初日 組手 第10試合場

【入賞人数:1名】

139

本戦:1分 最終延長戦:1分(マスト判定)

優勝

年齢/性別	身長/体重	段級位	所属団体道場名	氏名	ゼッケン	ゼッケン	氏名	所属団体道場名	段級位	身長/体重	年齢/性別
41	167	6級	東京東支部	ウエノ ナオコ	2571	2572	ツチャ ノリコ	東京北西支部	6級	167	36
女	58			上野 直子			土屋 典子			67	女

10-88

新極真カラテ全国新人戦 2017  
 組手 女子45歳以上60歳未満 軽量級

大会初日 組手 第10試合場

【入賞人数: 1名】

140

本戦: 1分 最終延長戦: 1分(マスト判定)



年齢/性別	身長/体重	段級位	所属団体道場名	氏名	ゼッケン
45 女	152 47	5級	目白道場	マタエバラ マスミ 又江原 真純	2573
45 女	154 48	8級	世田谷・杉並支部	ヨネヤマ マユミ 米山 真弓	2574

ゼッケン	氏名	所属団体道場名	段級位	身長/体重	年齢/性別
2575	クマダ カヨコ 熊田 佳代子	目白道場	6級	164 50	48 女
2576	ヘレストノワ オリガ ヘレストノワ オリガ	東京ベイ港支部	10級	160 51	47 女
2577	オガタ マサミ 尾形 昌美	神奈川東横浜支部	5級	160 52	44 女